

**INFORMAÇÕES TÉCNICAS**

- Altura (em mm) :** 34  
**Categoria :** Com fole  
**diâmetro do cano interno :** 8 mm  
**diâmetro do lábio de contato :** 63 mm  
**diâmetro externo :** 63 mm  
**Faixa :** ventosa  
**Força horizontal :** 139 N  
**Força vertical :** 69,5 N  
**Forma :** 1,5 foles  
**Massa :** 35 g  
**Número de foles :** 1,5 foles  
**Série :** 1  
**Seta :** 15 mm  
**Volume :** 38,90 cm<sup>3</sup>

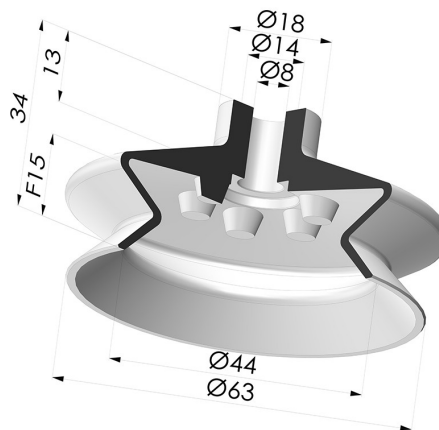

**Variações:**



Referência da variação:

**1 63NI A**

- Cor: Preto
- Dureza da costa: SH50
- Matéria: Nitrila



Referência da variação:

**1 63NR A**

- Cor: Cinza
- Dureza da costa: SH50
- Matéria: Borracha natural



Referência da variação:

**1 63SLT A**

- Cor: Translúcido com certificação CE para contato com alimentos
- Dureza da costa: SH60
- Matéria: Silicone



Referência da variação:

**1 63MNT A**

- Cor: Bordéus
- Dureza da costa: SH60
- Matéria: Material não manchante



Referência da variação:

**1 63SLBLEU A**

- Cor: Certificação CE azul para uso alimentar
- Dureza da costa: SH60
- Matéria: Silicone

**Guia de materiais:**

	Material	Código	Resistência à temperatura (°C)	Flexibilidade	Resistência à abrasão	Resistência UV/Intempéries	Resistência a óleos	Compatibilidade alimentar
	Nitrila Preto	NI	-10/+80	✓	✓	✗	✓✓	✗
	Borracha natural Cinza	NR	-20/+70	✓✓✓	✓✓	✗✗	✗✗	✗

	Silicone Translúcido com certificação CE para contato com alimentos	SLT	-60/+250	✓✓✓	✗	✓✓✓	✗	FDA **
	Material não manchante Bordéus	MNT	-20/+160	✓	✓	✓✓✓	✓✓✓	✗
	Silicone Certificação CE azul para uso alimentar	SLBLEU	-60/+250	✓✓✓	✗	✓✓✓	✗	FDA **

Os pedidos de certificados FDA e/ou CE devem ser efetuados OBRIGATORIAMENTE no momento da encomenda. Um pedido posterior implicará custos adicionais. Para responder às expectativas dos nossos clientes industriais, a NOVACOM dispõe do maior leque de materiais elastoméricos ou termoplásticos. Também podemos desenvolver novos materiais segundo um caderno de encargos preciso, a fim de resolver aplicações específicas para os nossos clientes.











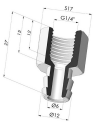

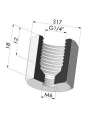
✓✓✓ Excelente | ✓✓ Bom | ✓ Fraca | ✗ Má | ✗✗ Não recomendado

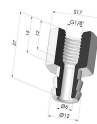
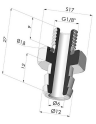
\*Possibilidade de solicitar certificado FDA e/ou CE em diversas referências no momento da encomenda; consulte-nos.

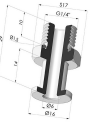
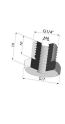
\*\* Certificação de contacto alimentar: (CE) 1935/2004 - (FDA) 21 CFR 177.2600

\*\*\* Certificação de contacto alimentar: (CE) 10/2011 - (FDA) 21 CFR

## Produtos relacionados:

				
<b>Inserto fêmea removível G1/4"</b> Referência do produto: D	<b>Inserto removível macho G1/4"</b> Referência do produto: E	<b>Adaptador - Fêmea G1/4" - Fêmea M6</b> Referência do produto: F14F6	<b>Adaptador - Fêmea 1/8G - Fêmea M6</b> Referência do produto: F18F6	<b>Inserto removível fêmea G1/8"</b> Referência do produto: H
				
<b>Inserto removível macho G1/8"</b> Referência do produto: I	<b>Inserto fêmea crimpado G1/4"</b> Referência do produto: L	<b>Inserto crimpado macho G1/4"</b> Referência do produto: M	<b>Adaptador - Macho 1/4G - Fêmea M6</b> Referência do produto: M14F6	<b>Adaptador - Macho 1/8G - Fêmea M6</b> Referência do produto: M18F6
				
<b>Parafuso M5 - diâmetro da cabeça de 14 mm - comprimento de 20,5 mm</b> Referência do produto: M5	<b>Parafuso M6 - diâmetro da cabeça de 14 mm - comprimento de 20,5 mm</b> Referência do produto: M6	<b>Inserto fêmea crimpado G1/8"</b> Referência do produto: R	<b>Inserto crimpado macho G1/8"</b> Referência do produto: S	<b>Parafuso M8 - ØCabeça 14 mm - C 20 mm</b> Referência do produto: M8T14L20.5