

INFORMAZIONI TECNICHE

Altezza (in mm) :	30
Categoria :	Ovali
Corsa :	3mm
Diametro del collo interno :	Maschio G1/8"
Forma :	Ovale
Forza orizzontale :	40N
Forza verticale :	20N
Gamma :	Ventosa
Larghezza :	16mm
Lunghezza :	50mm
Numero di soffietti :	0.5 soffietto
Serie :	4RP

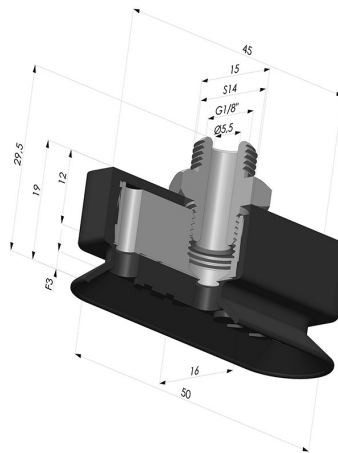

Varianti:



Riferimento variante:
4RP 52NI M18

- Durezza Shore: SH70
- Materiale: Nitrile