

INFORMACIÓN TÉCNICA

Altura (en mm) :	22
Categoría :	Planos
Diámetro del labio :	60 mm
Diámetro interior del cuello :	8 mm
Flecha :	4.8 mm
Forma :	Plana
Fuerza horizontal :	120.07 N
Fuerza vertical :	60.04 N
Gama :	Ventosa
Masa :	16 g
Número de fuelles :	0.5 fuelle
Serie :	VPC
Volumen :	9.14 cm ³

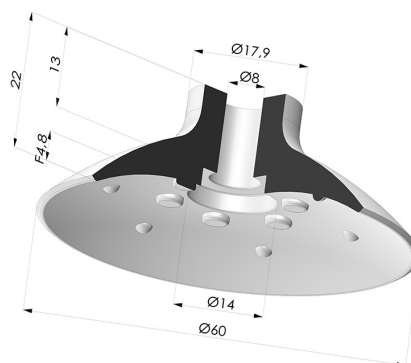

Variantes:



Referencia de la variante:

VPC 60MNT A

- Color: Borgoña
- Dureza Shore: SH60
- Materiales: Material antimanchas para el procesamiento de plásticos.



Referencia de la variante:

VPC 60SLT A

- Color: Translúcido certificación alimentaria CE
- Materiales: Silicona



Referencia de la variante:

VPC 60NI A

- Color: Negro
- Dureza Shore: SH50
- Materiales: Nitrilo

Guía de materiales:

	Material	Código	Resistencia a temperatura (°C)	Flexibilidad	Resistencia a la abrasión	Resistencia UV/Intemperie	Resistencia a aceites	Compatibilidad alimentaria	Test de migración
	Silicona Translúcido certificación alimentaria CE	SLT	-60/+250	✓✓✓	✗	✓✓✓	✗	FDA ☞☞☞	✗
	Nitrilo Negro	NI	-10/+80	✓	✓	✗	✓✓	✗	✗

✓✓✓ Excelente | ✓✓ Buena | ✓ Media | ✗ Baja | ✗✗ No recomendado

*Es posible solicitar certificado FDA y/o CE en diversas referencias en el momento del pedido; consúltenos.

** Certificación de contacto alimentario: (CE) 1935/2004 - (FDA) 21 CFR 177.2600

*** Certificación de contacto alimentario: (CE) 10/2011 - (FDA) 21 CFR

Las solicitudes de certificados FDA y/o CE deben realizarse OBLIGATORIAMENTE en el momento del pedido. Una solicitud posterior conllevará costes adicionales. Para responder a las expectativas de nuestros clientes industriales, NOVACOM dispone del mayor abanico de materiales elastoméricos o termoplásticos. También podemos desarrollar nuevos materiales según un pliego de condiciones preciso, para resolver aplicaciones específicas de nuestros clientes.

Productos relacionados:



Conexión Desmontable Hembra G1/4"

Referencia del producto: D



Conexión Desmontable Macho G1/4"

Referencia del producto: E

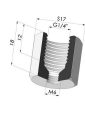

Adaptador - Hembra G1/4" - Hembra M6

Referencia del producto: F14F6



Adaptador - Hembra G1/8" - Hembra M6

Referencia del producto: F18F6

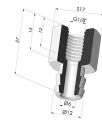

Conexión Desmontable Hembra G1/8"

Referencia del producto: H

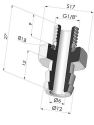

Conexión Desmontable Macho G1/8"

Referencia del producto: I

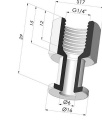

Inserto Roscado Hembra G1/4"

Referencia del producto: L

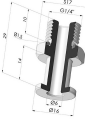

Inserto Roscado Macho G1/4"

Referencia del producto: M

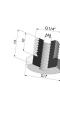

Adaptador - Macho 1/4G - Hembra M6

Referencia del producto: M14F6



Adaptador - Macho 1/8G - Hembra M6

Referencia del producto: M18F6



Tornillo M5 - Ø Cabeza 14MM - L 20.5MM

Referencia del producto: M5



Tornillo M6 - Ø Cabeza 14MM - L 20.5MM

Referencia del producto: M6

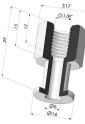

Inserto hembra engarzado G1/8"

Referencia del producto: R

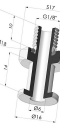

Insertomacho engarzado G1/8"

Referencia del producto: S



Tornillo M8 - ØCabeza 14MM - L 20MM

Referencia del producto: M8T14L20.5