

**TECHNISCHE INFORMATIONEN**

- Sortiment :** Sauggreifer  
**Kategorie :** Flach  
**Serie :** VCP  
**Höhe :** 26.2  
**Form :** Flach  
**Lippendurchmesser :** 33.8 mm  
**Rohrinnendurchmesser :** 9.6 mm  
**Balgen :** 0.5 Faltenbalg  
**Horizontalkraft :** 40 N  
**Vertikalkraft :** 20 N  
**Federweg :** 2.2 mm

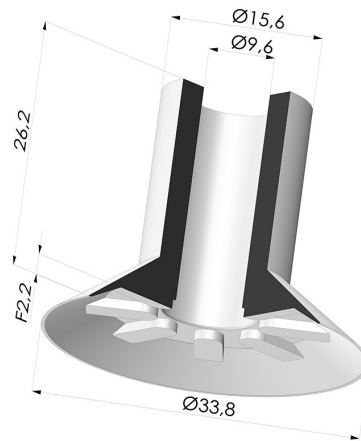

**Varianten:**



- Variantenreferenz:  
**VCP 33B**
- Farbe: Blau
  - Materiale: Vinyl
  - Shore-Härte: SH50

**Werkstoffleitfaden:**

	Material	Code	Temperatur beständigkeit (°C)	Flexibilität	Abrieb festigkeit	UV/Witterungs beständigkeit	Ölbeständigkeit	Lebensmittel verträglichkeit	Migrationstest
	Vinyl Blau (Shore SH50)	VI	-30/+65	✓✓	✓✓	✓	✓	✗	✗

✓✓✓ Hervorragend | ✓✓ Gut | ✓ Gering | ✗ Schlecht | ✗✗ Nicht empfohlen

\*Eine FDA- und/oder EG-Bescheinigung kann für verschiedene Referenzen bei der Bestellung angefragt werden; bitte kontaktieren Sie uns.

\*\* Lebensmittelkontakt-Zertifizierung: (EG) 1935/2004 - (FDA) 21 CFR 177.2600

\*\*\* Lebensmittelkontakt-Zertifizierung: (EG) 10/2011 - (FDA) 21 CFR

Anfragen nach FDA- und/oder EG-Bescheinigungen müssen UNBEDINGT bei der Bestellung erfolgen. Eine nachträgliche Anfrage verursacht zusätzliche Kosten. Um den Erwartungen unserer Industriekunden gerecht zu werden, bietet NOVACOM die größte Auswahl an Elastomer- und Thermoplast-Werkstoffen. Wir können auch neue Werkstoffe nach einem präzisen Lastenheft entwickeln, um spezielle Anwendungen unserer Kunden zu lösen.

**Ähnliche Produkte:**



**Abtrennbarer Halter  
IG G1/4"**  
 Produktreferenz: D



**Abtrennbarer Halter  
AG G1/4"**  
 Produktreferenz: E

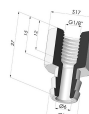

**Abtrennbarer Halter  
IG G1/8"**  
 Produktreferenz: H

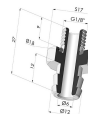

**Abtrennbarer Halter  
AG G1/8"**  
 Produktreferenz: I



**Abtrennbarer Halter  
AG M6**  
 Produktreferenz:  
 M6C17