

RA-3 80

TECHNISCHE DATEN

LUFTVORHANG

EINFACHFLUSS



PRINZIPSCHEMA

Angesaugte Luft

Amplifizierte Luft :
Druckluft
+ Umgebungsluft

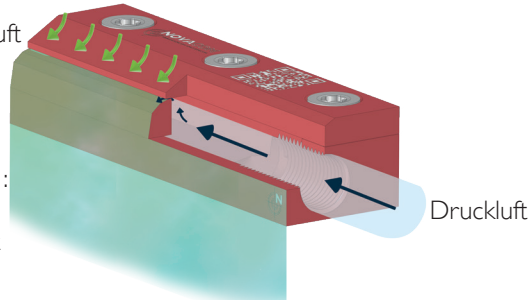

Ökonomisch
BIS
-94%
LUFTVERBRAUCH

TECHNISCHE INFORMATIONEN*

VORTEIL EINER ANWENDUNG EINES RA-3 80* <small>(im Vergleich zu einem offenen Rohr)</small>		Reduzierter Luftverbrauch (%)		Lärminderung (%)		
		Bis -94%		Bis -35%		
LEISTUNG DES LUFTVORHANGES RA-3 80*	Druckluft (bar)	Luftverbrauch (l/min)	Blaskraft (N)		Lärmpegel (dB)	Förderausstoss (l/min)
	4	300	bei 150mm	bei 450mm	84	6000
	6	450	2,2	2	87	9000
VS OFFENES ROHR - INNENDURCHMESSER 8*		Druckluft (bar)	Luftverbrauch (l/min)	Lärmpegel (dB)		Förderausstoss (l/min)
		6	5400	130		5400

SPEZIFIZIERUNG DES LUFTVORHANGES RA-3 80

- Anschluss: G1/4" IG • Gewicht : Aluminium : 133g / Edelstahl 316 L : 391g
- Max.Verwendungstemperatur : Aluminium : 150°C / Edelstahl 316 L : 450°C • Max.Betriebsdruck : 10 bar

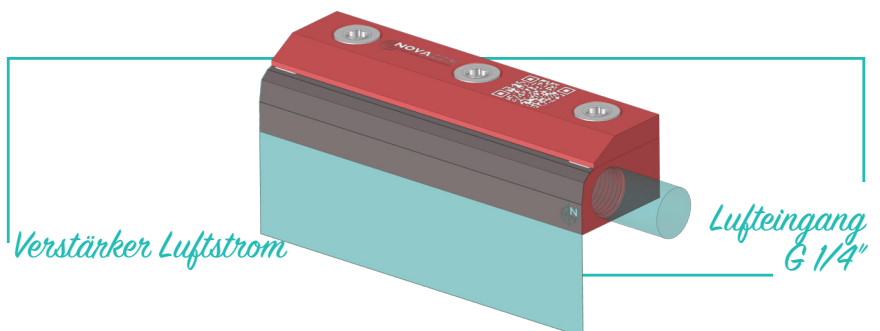
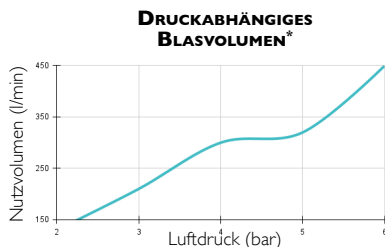
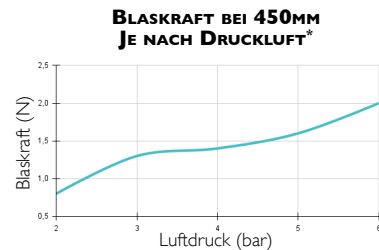
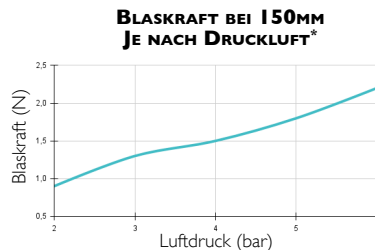
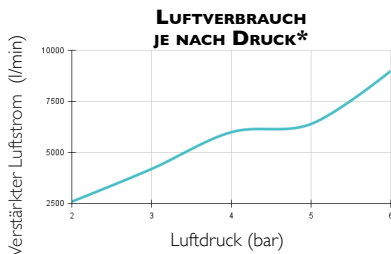

HINWEIS: Die Messungen in diesem Datenblatt wurden im Labor in einer streng kontrollierten Umgebung durchgeführt. Es ist wichtig zu beachten, dass die Bedingungen in einer realen Industrieumgebung abweichen können und dass der installierte Druck eines industriellen Kompressors zu anderen Werten als den im Labor ermittelten führen könnte. Diese Daten dienen nur zu Informationszwecken. Um die optimale Leistung der Blasdüse zu erzielen, empfehlen wir einen Schlauch mit einem Innendurchmesser von mindestens 8 mm, auf eine Länge von 8 mm geschnitten.

MASSEN

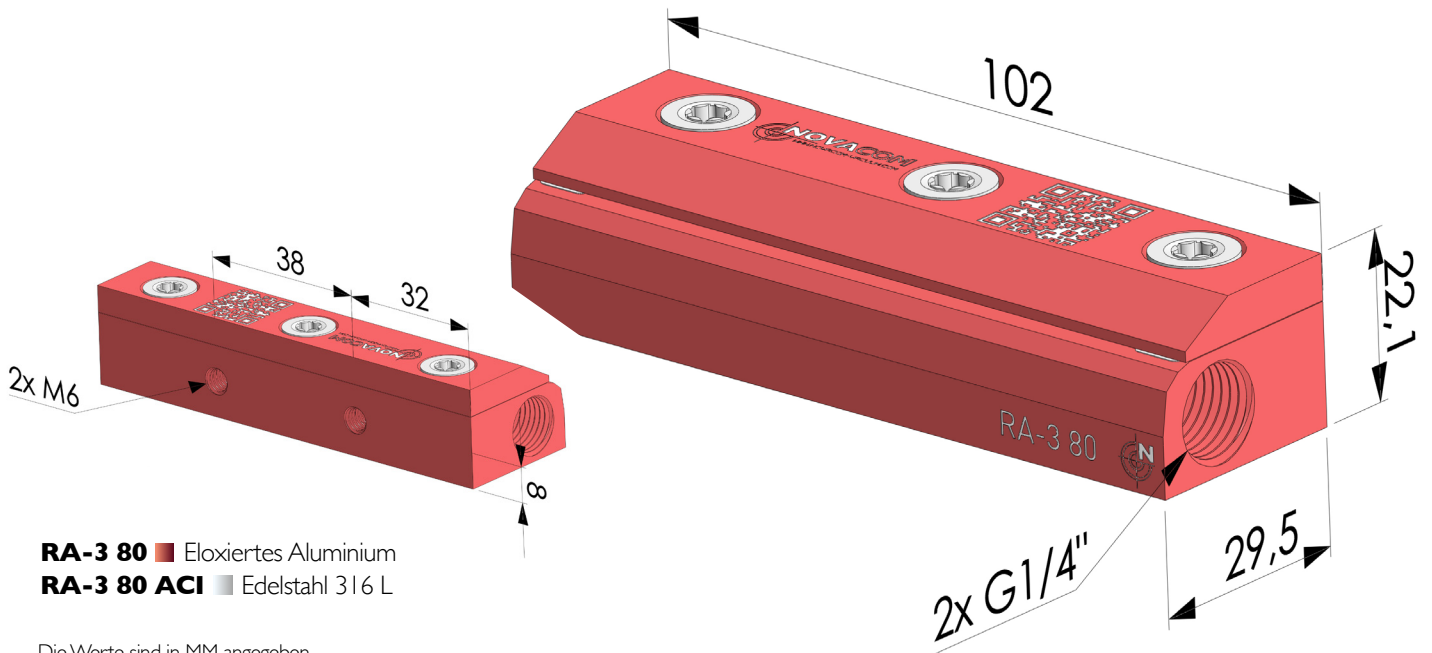

RA-3 80 ■ Eloxiertes Aluminium
RA-3 80 ACI ■ Edelstahl 316 L

Die Werte sind in MM angegeben